

# GLASS MAGIC BOX

► H80



## Состав комплекта H80 мм

№	Описание
1	Скрытые направляющие (лев. + прав.)
2	Стеклянные боковины (лев. + прав.)
3	Держатели фасада (2 шт.)
4	Фиксаторы направляющих (лев. + прав.)
5	Спейсеры для фиксаторов (лев. + прав.)
-	-
-	-

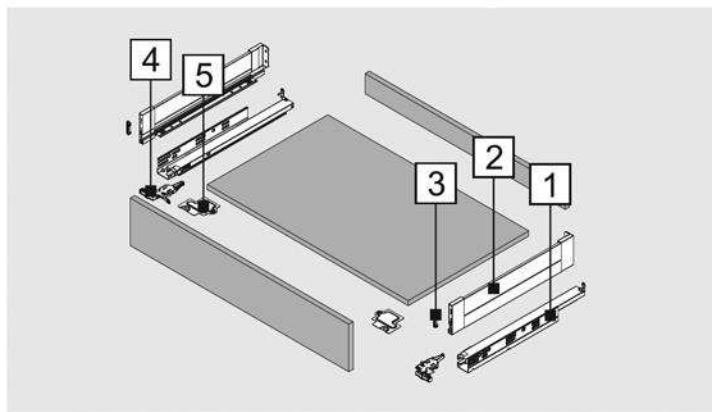

## 1. Скрытые направляющие

	левая + правая <b>DBE.(*)SL.ZP</b>
	(*):270/300/350/400/450/500/550

## 2. Стеклянные боковины

	левая + правая <b>DBF.(*)AW2.(*)</b>
	(*):270/300/350/400/450/500/550 (*):цвет белый (MW) / серый (DG)

## 3. Держатели фасада

	2 штуки <b>DA1102F1.80.(*)</b>
	(A): цвет белый (MW) / серый (DG)

## 4. Фиксаторы направляющей

	левый + правый <b>CL12E.P3</b>
---	-----------------------------------

## 4. Спейсеры фиксаторов направляющих

	левый + правый <b>DA1101F.ZP</b>
--	-------------------------------------

## Минимальные размеры ниши под ящик

NL: номинальная длина

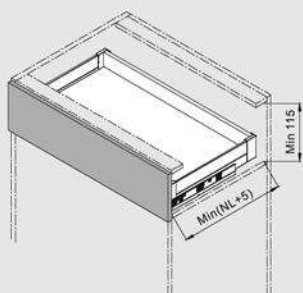

## Раскрой дна и задней стенки

NL: номинальная длина

LW: внутренняя ширина

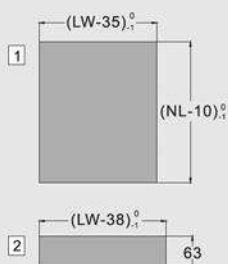
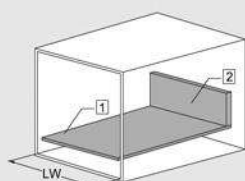

## Разметка для монтажа направляющих



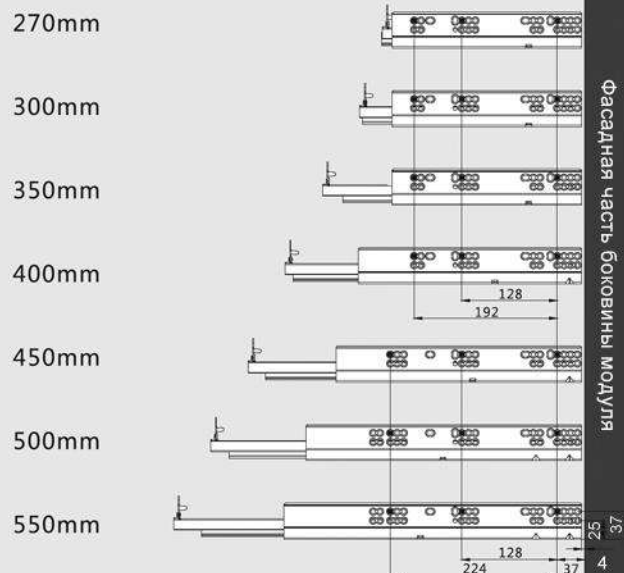

Номинальная длина:

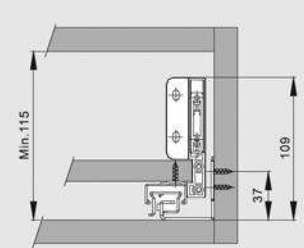
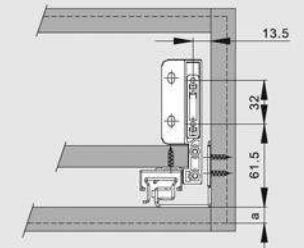
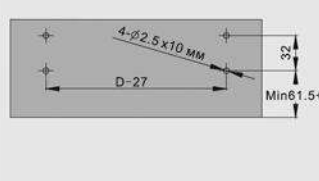
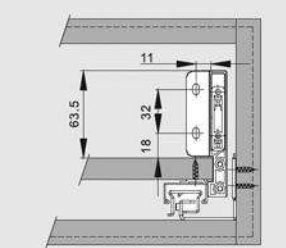

# ИНСТРУКЦИЯ ПО МОНТАЖУ

## ► Glass Magic Box

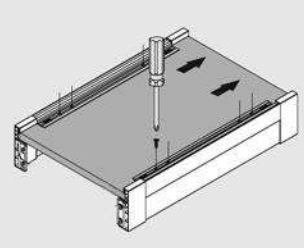
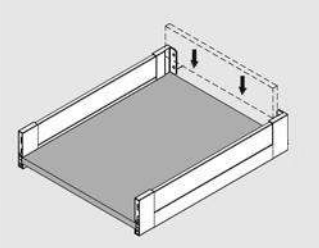
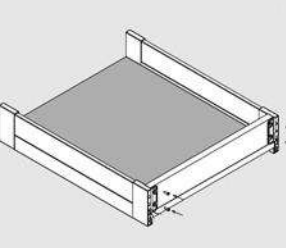
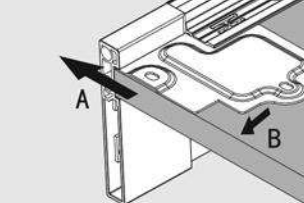
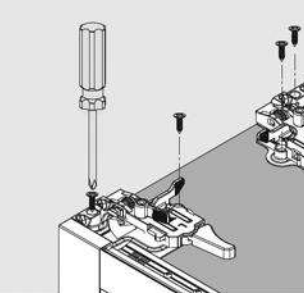
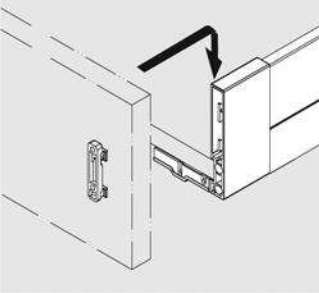
### H=80 мм Схема присадок

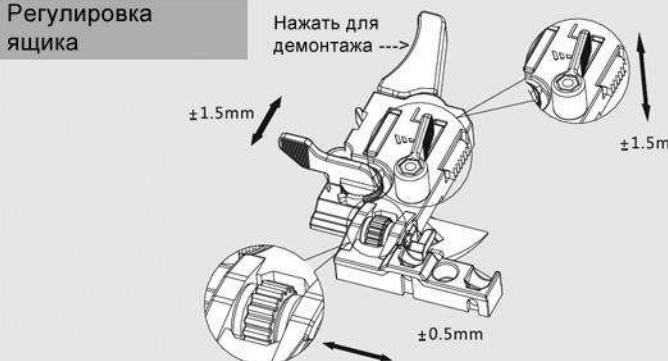
<b>Внутренние размеры ниши</b> 	<b>Разметка под крепления фасада</b> 	<b>Присадка креплений фасада</b> 	<b>Разметка задней стенки ящика из ДСП</b> 
<b>Монтаж креплений фасада</b> 	<b>Монтаж дна ящика</b> 	<b>Монтаж задней стенки ящика</b> 	
<b>Монтаж спейсеров фиксаторов направляющих</b>  <p>Обеспечить плотное примыкание спейсера к боковине и фасаду</p>	<b>Монтаж фиксаторов направляющих</b> 	<b>Монтаж фасада ящика</b> 	
<b>Установка ящика на направляющие</b> 	<b>Регулировка ящика</b>  <p>Нажать для демонтажа ----&gt;</p> <p>±1.5mm</p> <p>±1.5mm</p> <p>±0.5mm</p>		